



Дистанционное радиуправление TP5™

Техническое описание
Инструкция по эксплуатации
Монтажная инструкция

Eberspächer®

J. Eberspächer
GmbH & Co. KG
Eberspächerstr. 24
D - 73730 Esslingen

Telefon (zentral)
(0711) 939 - 00
Telefax
(0711) 939 - 0500

www.eberspaecher.com

Двухнаправленное дистанционное радиуправление TP5 (переносное устройство в сочетании со стационарным устройством) служит для дистанционного включения / отключения и

предварительной установки времени включения, продолжительности и режима работы системы отопления, установленной в автомобиле.

Объем поставки:

- 1 переносное устройство
- 1 стационарное устройство
- 1 кнопочный выключатель
- 2 винта для листового металла В369 x 19 для стационарного устройства
- 2 подкладные шайбы для кнопочного выключателя
- 1 термочувствительный элемент
- 1 винт для листового металла С 2,9 x 19 для термочувствительного элемента
- 1 корпус для разъёмных контактных соединений, 10-полюсный
- 10 разъёмных контактных соединений
- 1 симметричная вибраторная антенна с коаксиальным соединителем
- 1 фотобатарея (марка "Varta", тип V 28 PXL, 6 В, литиевая)

Номер для заказа TP5:

22 1000 32 01 00

Дополнительные узлы

(факультативный вариант):

- Антенна GSM с соответствующими переходниками
– предлагается в торговых организациях, распространяющих принадлежности

Для использования в странах ЕС, а также в Исландии, Лихтенштейне, Норвегии, Швейцарии; с конца 2002 года – также в Польше и Чехии.

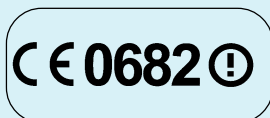

TP5 согласно нормативу EN 300 220 - 3

Сохраняется право на внесение изменений









Содержание / инструкция по эксплуатации

Содержание	Страница	Страница
Инструкция по эксплуатации		
Переносное устройство для дистанционного радиуправления TP5	2	Индикатор СИД, встроенный в кнопочный выключатель
Общие указания для дистанционного радиуправления TP5	3	Комбинация с мини-регулятором AIRTRONIC
Первый ввод в эксплуатацию	3	
Переносное устройство обучить по стационарному устройству	3	Монтажная инструкция
Функции настройки и обслуживание на переносном устройстве		Монтаж стационарного устройства
- Ввод переносного устройства в действие	4	Монтаж кнопочного выключателя
- Настройка времени	4	Монтаж термочувствительного элемента
- Изменение времени	4	Электроподключение
- Включение отопителя	4	Подсоединение антенны
- Параметры прямого включения	4	Антенна GSM
- Отключение отопителя	4	Схема монтажа
- Программирование параметров предварительно устанавливаемого времени	4 – 5	Технические данные
- Изменение настройки времени	5	Установка батареи
- Сброс до стандартных параметров	5	Запасные части
- Индикация батареи в переносном устройстве	5	Ведомость деталей, схемы соединений
- Включение или отключение без переносного устройства	5	Схемы электросоединений и сертификат соответствия стандарту смотреть в конце настоящего руководства









Переносное устройство TP5



Кнопки

-  Кнопка для приведения в действие / отключения переносного устройства
-  Кнопки для настройки времени в порядке возрастания
-  Кнопки для настройки времени в порядке убывания
-  Кнопка для вызова режима настройки параметров
-  Кнопка для ВКЛ. / ВЫКЛ. обогрева / вентиляции; включение / отключение предварительно установленного времени
- 

Индикации на дисплее

-  Актуальное время, предварительно установленное время и время обогрева
-  Символ вентиляции
-  Символ радиосвязи
-  Символ режима обогрева
-  Индикация заряда батареи
-  Символ предварительно установленного времени 1, 2 или 3
-  Символ непрерывного режима «Обогрев / Вентиляция»
-  Индикация температуры

- 1 Антенна
- 2 Брелок для ключей

Просьба учитывать следующее!

Предохранять переносное устройство от неблагоприятных воздействий извне, например, ударов, экстремальных температур (прямое попадание солнечных лучей), а также от влаги (дождь, жидкости). По этой причине не забудьте вынуть переносное устройство из карманов перед тем, как стирать одежду.



Общие указания для дистанционного радиоуправления TP5

В случае, если одновременно присланный термочувствительный элемент не присоединен, то индикация температуры на дисплее переносного устройства невозможна. Для использования всего объема функций устройства TP5 рекомендуется подключение термочувствительного элемента.

• При приведении переносного устройства в действие на дисплее появляется индикация температуры, если подсоединен термочувствительный элемент. Нажатием кнопок ▲ и ▼ вы можете проверить различную индикацию дисплея, при этом не задействованные функции перепрыгиваются. Может быть показана следующая информация:

- Отопитель включен (режим «Обогрев» или «Вентиляция»)
- оставшееся время работы соответствующего режима или непрерывного режима эксплуатации с актуальным временем
- символ номера предварительной установки режима 1, 2 или 3
- индикация температуры
- актуальное время
- Если в процессе эксплуатации в отопителе возникают неполадки (например, из-за нехватки топлива), то после появления неполадки и включения переносного устройства они выводятся на индикацию в виде сообщения "Err". Устранить причину согласно руководству по эксплуатации отопителя.
- Нажатием кнопки Ⓜ индикация переносного устройства возвращается на индикацию времени или оставшегося времени (за исключением случаев, когда включен режим обучения или подается сообщение «по со»).
- Во время передачи данных из переносного устройства в стационарное устройство мигает символ антенны 📶.
- Нажатием кнопки в течение не менее 2 секунд переносное устройство отключается.
- Если в течение 20 секунд не нажимается кнопка Ⓜ, то переносное устройство отключается – данные не принимаются.
- **Сбой в процессе передачи по радиосвязи:**

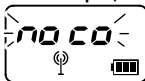

Если на дисплее появляется индикация «по со», то связь невозможна, переносное устройство выключается через 2 секунды. Теперь нажатием кнопки 📶 можно вывести на индикацию все параметры, которые были выведены последний раз.

Возможные причины помех:

Переносное устройство находится вне пределов диапазона (несколько зданий между переносным и стационарным устройствами), помехи вследствие радиопередачи с подобной частотой.

Устранение: избрать более благоприятное положение переносного устройства, например держать переносное устройство по-возможности выше,

вертикально и с направлением к автомобилю, и повторным нажатием кнопки Ⓜ установить связь.

• **ые параметры:**

при первом вводе в эксплуатацию, а также в процессе сброса до стандартных параметров следующие функции имеют предварительные настройки:

- функция "Обогрев",
- продолжительность работы 40 минут,
- предварительная установка отключена,
- отопитель отключен.

Просьба учитывать следующее!

Функция "Вентиляция" и индикация неполадки "Err" поддерживается не всеми отопителями.

Первый ввод в эксплуатацию

Установить входящую в объем поставки батарею (см. стр. 7). После первого подключения к источнику электропитания необходимо запрограммировать переносное устройство на стационарное устройство или соотв. пройти с ним процесс обучения и настроить время так, как описано на стр. 4.

Режим обучения

Программирование переносного устройства на стационарное устройство

Условия:

- отопитель выключен
- предварительно установленное время не активировано

Если отопитель включен и / или активировано предварительно установленное время, необходимо переносное устройство вернуть к стандартным параметрам, как это описано на стр. 5, или кратковременно прервать подачу напряжения на стационарное устройство. Нажимать кнопочный выключатель в автомобиле (см. рисунок на стр. 6, монтаж) примерно 3 до 5 сек., пока его свечение не переключится на мигание. Кнопкой Ⓜ активировать переносное устройство.

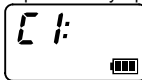

Кнопками ▲ и ▼ возможно выбирать следующие функции:



- **C1** (добавить или, соотв., обучить переносное устройство),
 - **C2** (обучить только это переносное устройство, все остальные устройства стираются),
 - **C0** (прервать процесс обучения)
- Нажать кнопку 📶 и удерживать ее в течение ок. 2 секунд в нажатом состоянии до тех пор, пока на дисплее не засветится символ 📶.
- Аналогичным образом можно последовательно программировать на стационарное устройство до 4-х переносных устройств.
- Программирование постоянно сохраняется в памяти и не стирается в результате отсоединения от аккумуляторов автомобиля.

D
S
GB
F
E
I
NL
SF
RU
PL
CZ

Функции настройки и обслуживание на переносном устройстве

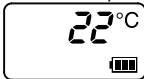
Ввод переносного устройства в действие: включить переносное устройство кнопкой .







На дисплее появляется индикация температуры, если подсоединен термочувствительный элемент. С помощью кнопок  и  Вы можете показать на дисплее различную индикацию, не активированные функции при этом переprыгиваются.

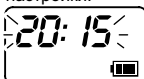

Индикация и настройка времени:

включить переносное устройство кнопкой . Если при включении переносного устройства **еще не настроено время (первый ввод в эксплуатацию)**, автоматически открывается соответствующее меню настройки.







Кнопками  и  Вы можете настроить актуальное время. Нажать кнопку  и удерживать ее в течение ок. 2 секунд в нажатом состоянии до тех пор, пока на дисплее не засветится символ  – теперь актуальное время сохранено в памяти. После отсоединения стационарного устройства от бортовой сети необходимо заново настроить время.

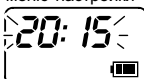

Изменение настройки времени:

включить переносное устройство кнопкой . Двукратным нажатием кнопки  Вы попадаете в меню настройки – на дисплее мигает время.



Теперь кнопками  и  Вы можете изменить настройку актуального времени. Нажать кнопку  и удерживать ее в нажатом состоянии в течение не менее 2 секунд до тех пор, пока на дисплее не засветится символ  – теперь время сохранено в памяти.

Включение отопителя:

включить переносное устройство кнопкой . Нажать кнопку  и удерживать ее в течение ок. 2 секунд в нажатом состоянии до тех пор, пока на дисплее не засветится символ  – теперь отопитель включен.



Индикация остаточного времени обогрева

Индикация непрерывного режима обогрева с актуальным временем



На дисплее высвечивается остаточное время обогрева или, соотв., символ непрерывного режима обогрева с актуальным временем, а также символ обогрева или, соотв. вентиляции.

Параметры прямого включения:

включить переносное устройство кнопкой . Если Вы коротко нажмете кнопку , то Вы вызовете меню включения – на дисплее мигает продолжительность включения.

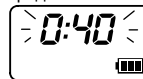

Теперь кнопками  и  Вы можете настроить продолжительность включения (от 0:10 до 1:59 час. или непрерывный обогрев).

Указание:



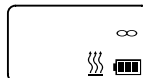

- при выключенном отопителе – настройка сохраняется
 - при включенном отопителе – настройка одноразовая
- Функция «Режим непрерывного обогрева» появляется на дисплее как только было превышено время 1:59 час. – на дисплее появляется символ непрерывного обогрева .

Индикация продолжительности включения



Индикация непрерывного режима обогрева



Выбор «Обогрев / Вентиляция»:

Если Вы нажимаете кнопку , то затем Вы можете переключаться кнопками  и  между режимами обогрева и вентиляции. Если Вы нажмете кнопку  и будете удерживать ее в нажатом состоянии в течение не менее 2 секунд до тех пор, пока на дисплее не засветится символ , то отопитель включен.

Отключение отопителя:

включить переносное устройство кнопкой . Нажать кнопку  и удерживать ее в нажатом состоянии в течение не менее 2 секунд до тех пор, пока на дисплее не засветится символ . Теперь отопитель отключен.

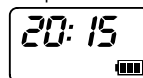

На индикацию дисплея выводится актуальное время.

Программирование параметров времени

предварительной установки:

Просьба учесть!

Идентичные параметры времени включения

Если программируется несколько идентичных параметров времени предварительной установки 1, 2 или 3, действителен параметр времени, установленный последним, при этом при активировании стираются записанные в памяти идентичные параметры включения.

Пересечение параметров времени включения



(пример): Что случится, если отопитель был включен в 12.00 час. на 40 минут с функцией «Обогрев», а переключатель с часовым механизмом активно запрограммирован на 10 минут в 12.20 час с функцией «Вентиляция»?





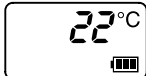

Функция «Обогрев» будет перезаписана в 12.20 час. функцией «Вентиляция» (текущая функция «Обогрев» будет стерта). Отопитель переключается на 10 минут на функцию «Вентиляция» и затем переходит на выключение.

включить переносное устройство кнопкой .

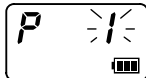





Нажать кнопку  – на дисплее появится символ «P». Кратковременным нажатием кнопки  выбрать меню настройки – на дисплее появится мигающая 1.





Кнопками  и  Вы можете выбрать предварительно устанавливаемое время 1, 2 или 3. Затем нажать кнопку  – считываются данные, сохраненные в памяти стационарного устройства, после чего на дисплее мигают время пуска, символ обогрева или, соотв., вентиляции и номер предварительно выбранной установки.







Теперь кнопками  и  Вы настраиваете время пуска. Затем опять нажать кнопку . Кнопками  и  Вы можете включить / отключить режим предварительной установки (on / off). Если предварительно установленное время не включено, то на экране появляется символ "off".





Затем опять нажать кнопку . Кнопками  и  Вы теперь настраиваете продолжительность включения (от 0:10 до 1:59).



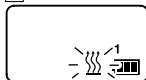

Затем опять нажать кнопку . Кнопками  и  Вы переключаетесь между режимами обогрева и вентиляции – на дисплее появляется либо символ  "Обогрев" или, соотв.,  "Вентиляция".





Если нажать кнопку  и удерживать ее в течение ок. 2 секунд в нажатом состоянии до тех пор, пока на дисплее не засветится символ , в памяти стационарного устройства сохраняются параметры выбранной предварительной установки. Передача данных в стационарное устройство может осуществляться после завершения каждого шага программы.

При активированном времени предварительной установки будет показан соответствующий символ «1, 2 или 3».



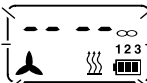

Сброс до стандартных параметров:

чтобы привести отопитель в определенное состояние, имеется возможность осуществить сброс до стандартных параметров (см. страницу 2, "Общие указания"): включить переносное устройство кнопкой . Трехкратное нажатие кнопки  – на дисплее мигают символы, и время не показывается.



Нажать кнопку  и удерживать ее в нажатом состоянии в течение не менее 2 секунд до тех пор, пока на дисплее не засветится символ  – теперь стандартные параметры настроены.

Индикация батареи в переносном устройстве:

-  : 3 символа: батарея в порядке
-  : 2 символа: батарея достаточно заряжена
-  : 1 символ: батарея слабо заряжена
-  : Рамка без символов: аварийный режим, обязательно заменить батарею
-  : Рамка мигает: передача данных невозможна

Включение или отключение без переносного устройства:

Отопитель возможно включить и отключить, нажав встроенный в автомобиль кнопочный выключатель (режим «Обогрев», продолжительность эксплуатации 40 минут).

Индикатор СИД, встроенный в кнопочный выключатель:

- СИД Выкл.: отопитель отключен.
- СИД Вкл.: отопитель включен.
- СИД мигает: система находится в режиме обучения.

Комбинация с мини-регулятором AIRTRONIC:

в сочетании с TP5 мини-регулятор служит только для ввода заданных значений температуры. При этом необходимо всегда выбирать на мини-регуляторе режим "Обогрев" (если задается режим "Вентиляция", то невозможно включить режим обогрева с помощью TP5). Красный СИД в мини-регуляторе служит только в качестве индикации рабочего состояния, а не индикации режима эксплуатации – режим эксплуатации (обогрев или вентиляция) выбирается через дистанционное управление.

D
S
GB
F
E
I
NL
SF
RU
PL
CZ

Монтажная инструкция

Стационарное устройство монтируется вместе с кнопочным выключателем и термочувствительным элементом

Монтаж стационарного устройства:

Монтировать стационарное устройство в сухом месте в салоне автомобиля.

Монтаж кнопочного выключателя:

Монтировать кнопочный выключатель в поле зрения водителя. Просверлить отверстие диаметром 8 мм, при необходимости монтировать подкладочную шайбу.

Монтаж термочувствительного элемента:

Разместить присланный термочувствительный элемент в салоне автомобиля таким образом, чтобы замерялась репрезентативная температура салона. Не следует располагать термочувствительный элемент в зоне попадания солнечных лучей, а также вблизи отверстия отопителя для выхода горячего воздуха.

Электроподключение:

Подключить линию проводов от отопителя, кнопочного выключателя и термочувствительного элемента к 10-полюсному штекеру стационарного устройства и вставить в разъем (см. Схемы электросоединений в конце технического описания).

Указание:

Если дистанционное радиоуправление TP5 присоединяется к отопителю с сечением кабеля >0,5 мм², (например, HYDRONIC 10), необходимо иметь дополнительно 5 контактов.

JE-заказ № 206 73 052

AMP-№ 92 78 46-1

Подсоединение антенны:

проложить кабель антенны на свободном участке как можно выше (лучше всего, если он обращен вверх). Не изменять длину кабеля антенны! Не экранированный конец кабеля антенны не должен соприкасаться с металлом. Вставить штекер антенны в стационарное устройство.

Рекомендация!

Антенну монтировать позади покрывающей резины в стойке «А», по центру над передней дверью автомобиля. В большинстве случаев таким образом достигается оптимальный радиус действия.



Антенна GSM с соответствующим переходником (предлагается в торговых организациях, распространяющих принадлежности):

за счет установки подходящей антенны GSM Вы можете увеличить радиус действия Вашего TP5. Антенна может быть вставлена непосредственно на стационарном устройстве через адаптер.

Рекомендуемые антенны:

Фирма БОШ. Заказ-№ (KFA 901 OG) 7 691 227 085

Рекомендуемый адаптер:

Фирма БОШ. Заказ-№ 86 94 816 021

Просьба учитывать следующее!

- В автомобилях с металлизированным стеклом эксплуатация управления TP5 возможна только с наружной антенной GSM.
- В обязательном порядке учитывать и соблюдать инструкции и предписания изготовителя автомобиля по монтажу и эксплуатации модуля GSM.

Монтаж

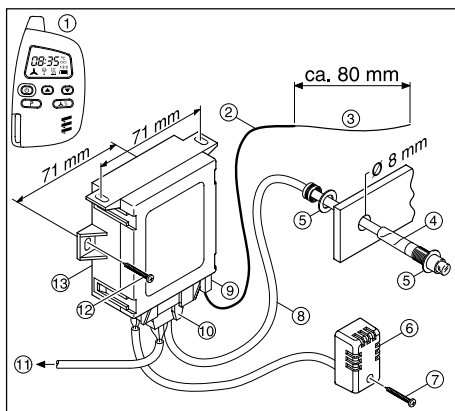

- 1 Переносное устройство
- 2 Кабель антенны
- 3 Не экранированный конец антенны (запрещается изменять длину)
- 4 Кнопочный выключатель с СИДом
- 5 Подкладочная шайба (2 шт.)
- 6 Термочувствительный элемент (использование только для TP5)
- 7 Винт для листового металла C2,9 x 19 (1x)
- 8 Линия провода кнопочного выключателя
- 9 Штекер антенны
- 10 10-полюсный штекер
- 11 Подсоединение к отопителю
- 12 Винт для листового металла (2 шт.)
- 13 Стационарное устройство TP5



Технические данные и информация

Коммутирующие импульсы переносного устройства имеют радиус действия до 1000 метров на открытой территории (непосредственная визуальная связь). Если установлена подходящая антенна GSM, радиус действия увеличивается. Внешние помехи, местные условия и плотная застройка на окружающей территории уменьшают радиус действия. Решающее влияние на радиус действия оказывают выбранная антенна и место ее размещения.

Переносное устройство

Частота: 868,4 МГц

Рабочее напряжение: 6 В (батарея)

Размеры: 80 x 45 x 16,5 мм

Рабочая температура: от -20 °C до +60 °C

Стационарное устройство

Частота: 868,4 МГц

Подача напряжения: 12 / 24 Вольт

Размеры: 80 x 81 x 29 мм

Рабочая температура: от -40 °C до +85 °C

Кнопочный выключатель с СИДом и термочувствительный элемент (входит в объем поставки)

Подача напряжения: 12 / 24 Вольт.

Установка батареи:

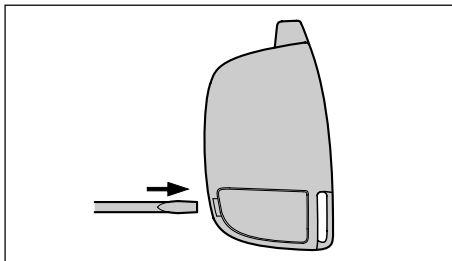

Вставить отвертку в отверстие размером ок. 5 мм на нижней стороне корпуса и вынуть крышку батареи, слегка надавив отверткой вовнутрь.

Указание:

- просьба пользоваться фотобатареей (марка "Varta", тип V 28 PXL, 6 В, литиевая).
- Удалять израсходованные батареи в соответствии с экологическими требованиями.



Опасности!

- Маленькие дети могут проглотить детали.

Запасная часть

Крышку батареи можно заказать как запасную часть на фирме J. Eberspächer GmbH & Co. KG.

Исполнение крышки батареи зависит от даты изготовления переносного устройства. Дату изготовления можно увидеть на наклейке в месте расположения батареи.

Крышка батареи до даты изготовления: 32 / 02
Заказ № 22 1000 32 02 01

Крышка батареи в соответствии с IP52 начиная с даты изготовления: 33 / 02
Заказ № 22 1000 32 02 02

Внимание!

Настоящее техническое описание действительно только для дистанционного радиуправления TP5 начиная с даты изготовления 23 / 02.

D

S

GB

F

E

I

NL

SF

RU

PL

CZ

Просьба учитывать следующее!

Устройство TP5 подключить согласно схемам электросоединений в конце технического описания.

Учитывать тип отопителя!**Ведомость деталей, схемы соединений**

- 2.5.4 Реле
- 2.5.9 Реле
- 2.15.9 Термочувствительный элемент для наружной температуры
- 3.1.11 Управляющее устройство, круглое
- 3.1.16 Кнопочный выключатель дистанционного радиуправления
- 3.1.17 Мини-регулятором AIRTRONIC
- 3.2.12 Мини-таймер (12 / 24 Вольт)
- 3.2.14 Мини-таймер, освещение (только 12 Вольт)
- 3.3.7 Дистанционное радиуправление TP5
- 3.8.3 Антенна
- 3.9.1 Диагностика, JE-диагноз

Расцветки кабелей

- sw = черный
- ws = белый
- rt = красный
- ge = желтый
- gn = зеленый
- vi = фиолетовый
- br = коричневый
- gr = серый
- bl = синий
- li = лиловый

а) Подсоединение органов управления к отопителю

- rt Питание плюс, зажим 30
- ge Включающий сигнал S+
- gr Фактическое значение температуры
- ws rt Отключить систему противоугонной сигнализации
- br Питание минус, зажим 31
- bl ws; bl Диагностика
- gr rt Заданное значение температуры
- br ws Датчик опорного сигнала
- sw ws Включить вентиляцию

с); z) Зажим 58 (освещение)

j) Подсоединение термочувствительного