

# ПРИВОД СДВИЖНОЙ ДВЕРИ

**КРОКО**

## РУКОВОДСТВО ПО ЭКСПЛУАТАЦИИ

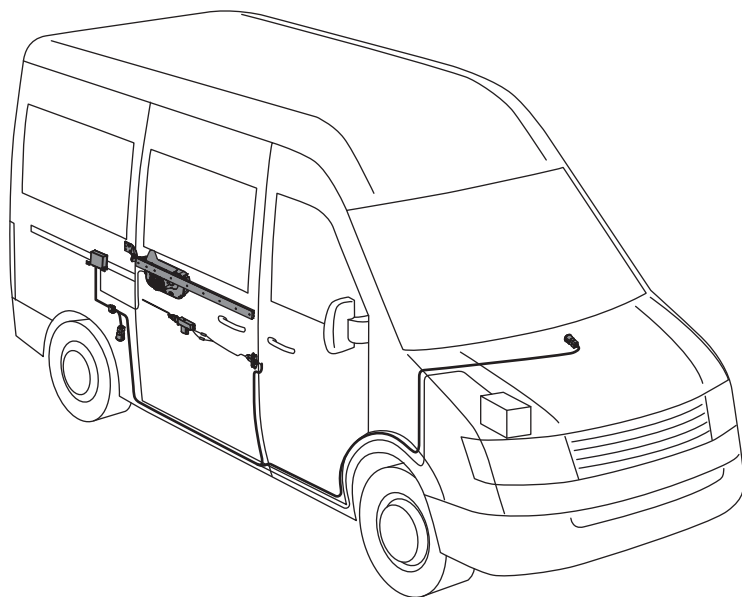

IVECO DAILY  
FIAT DUCATO 240; 250  
FORD TRANSIT  
TOYOTA HIACE  
ГАЗЕЛЬ, БАРГУЗИН, СОБОЛЬ  
PEUGEOT BOXER / CITROEN JUMPER  
MERCEDES SPRINTER 906 / VOLKSWAGEN CRAFTER  
RENAULT MASTER



Поздравляем Вас с приобретением привода сдвижной двери «Кроко»! Надеемся, что его эксплуатация принесет Вам хорошее настроение.

Данное руководство содержит необходимую информацию по правилам эксплуатации и гарантийным обязательствам изготовителя.

По вопросам технического обслуживания и ремонта необходимо обращаться в пункты технического обслуживания электроприводов (см. стр. 14-15) и/или к обученным специалистам дилеров заводов производителей автобусов. По другим вопросам и с предложениями обращайтесь по адресам: [sales@ador.su](mailto:sales@ador.su).

## БЕЗОПАСНОСТЬ



### ВНИМАНИЕ!



Привод прошел испытания по безопасности по ГОСТ Р 41.107-99.

Невнимательное использование привода может представлять опасность. Движущаяся дверь может нанести травму пассажиру, в особенности ребёнку.

Ответственность за невнимательное использование привода, несёт водитель микроавтобуса.

Информационные наклейки должны быть приклеены в установленных местах (стр. 3), надписи на них должны быть хорошо видны.

Ознакомьтесь с действиями в случае аварии или неисправности электропривода. Это залог безопасности Вас и Ваших пассажиров.



### ВАЖНО!



Открывайте и закрывайте дверь только при неподвижном микроавтобусе. Нарушение этого правила ОПАСНО для пассажиров и приводит к преждевременному износу и поломке привода двери.

Привод «Кроко» предназначен для открытия и закрытия двери микроавтобусов, работающих в режиме маршрутного такси. Модели автобусов перечислены на обложке.

<b>Основные технические характеристики</b>	
Потребляемая мощность (номинальная)	70 Вт
Потребляемая мощность (максимальная)	250 Вт
Время открытия двери (зависит от настройки ширины)	~2 сек.
Время закрытия двери (зависит от настройки ширины)	~2 сек.
Температура окружающей среды	от -25 до +40 °С
Предельно допустимый угол подъёма микроавтобуса, при котором дверь будет закрываться	10°
Скорость открытия двери	~0,3 м/сек.
Скорость закрытия двери	~0,3 м/сек.
Ресурс	не менее 150 000 циклов откр./закр.

**ПРИМЕЧАНИЕ**

От качества проведённой установки напрямую будут зависеть долговечность и безотказность работы привода.

## РАЗМЕЩЕНИЕ ПРИВОДА В МИКРОАВТОБУСЕ 3

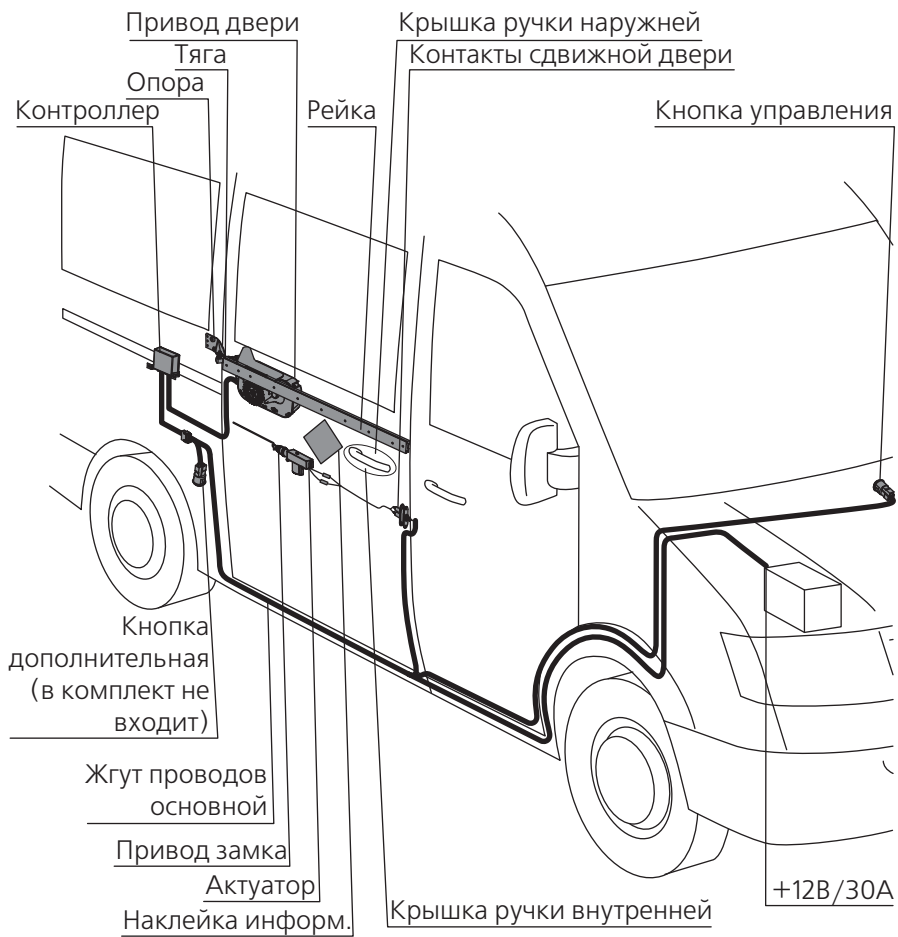

Быстро изнашивающиеся детали:

- Контакты сдвижной двери
- Кнопка управления

## **4      ФУНКЦИИ ПРИВОДА, ОПИСАНИЕ РАБОТЫ**

---

### **ОТКРЫТИЕ И ЗАКРЫТИЕ ДВЕРИ**

Нажмите и удержите кнопку управления ~0,5 сек. Движение двери начнётся после отпущения кнопки.

### **АВТООТКАТ**

Если при закрытии дверь натолкнулась на препятствие, то она автоматически остановится и откатится назад.

### **ОСТАНОВКА ДВЕРИ**

Для того, чтобы остановить дверь во время движения, необходимо один раз кратковременно нажать на кнопку управления.

### **РЕГУЛИРОВКА ШИРИНЫ ОТКРЫТИЯ ДВЕРИ**

Откройте дверь. Переместите ручную в нужное положение. Нажмите и удерживайте кнопку управления нажатой ~10 секунд до 2-х кратного звукового сигнала. Отпустите кнопку. Теперь привод автоматически запомнит выставленную ширину открытия.

### **ФИКСАЦИЯ СДВИЖНОЙ ДВЕРИ**

Привод может работать в 2-х режимах:  
с фиксацией (заложено в заводских настройках) рис. 4  
без фиксации рис. 3 (только с приводом замка).

Для перехода в режим без фиксации нажмите и удерживайте кнопку нажатой в течении ~15 секунд до 3-х кратного звукового сигнала. Отпустите кнопку.



### **ПРИМЕЧАНИЕ**



**Режим без фиксации используется при наличии привода замка. В этом режиме возможно аварийное открытие двери снаружи.**

### **ВОЗВРАТ К ЗАВОДСКИМ НАСТРОЙКАМ**

Нажмите и удерживайте кнопку управления в течение ~20 секунд до 4-х кратного звукового сигнала. Отпустите кнопку управления. Все установки привода перейдут к заводским настройкам.



### **ПРИМЕЧАНИЕ**



**Установки привода переходят к заводским настройкам также в случае отключения электропитания.**

**АВАРИЙНОЕ ОТКРЫТИЕ ДВЕРИ ИЗНУТРИ**

- 1) Поверните ручку двери и удерживайте ее
- 2) Подвиньте привод влево на 10 см
- 3) Откройте дверь вручную

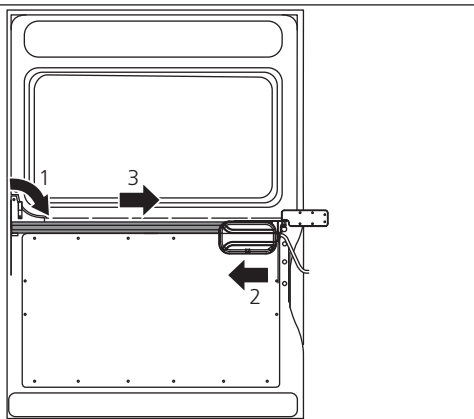
**Рис. 1****АВАРИЙНОЕ ОТКРЫТИЕ ДВЕРИ СНАРУЖИ (ТОЛЬКО В РЕЖИМЕ БЕЗ ФИКСАЦИИ)**

- 1) Сорвите крышку наружную
- 2) Потяните за ручку и удерживайте ее
- 3) Потяните заднюю часть двери на себя
- 4) Откройте дверь вручную

**Рис. 2**

Режим без фиксации

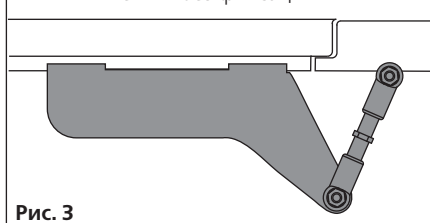
**Рис. 3**

Режим с фиксацией

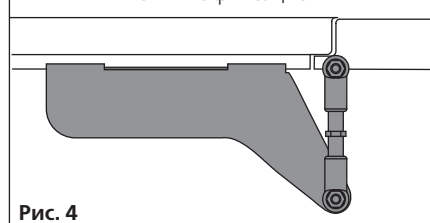
**Рис. 4**

## 6 ФУНКЦИИ ПРИВОДА, ОПИСАНИЕ РАБОТЫ

### ПЕРЕВОД ДВЕРИ В РУЧНОЙ РЕЖИМ

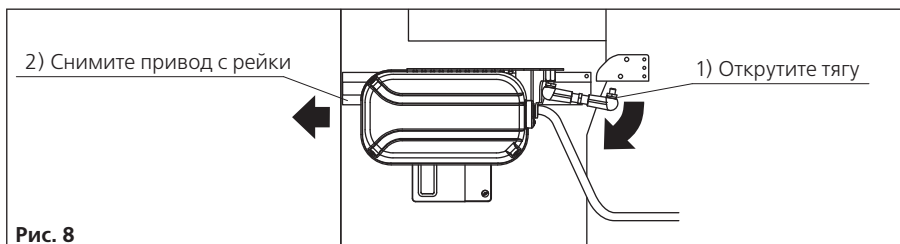
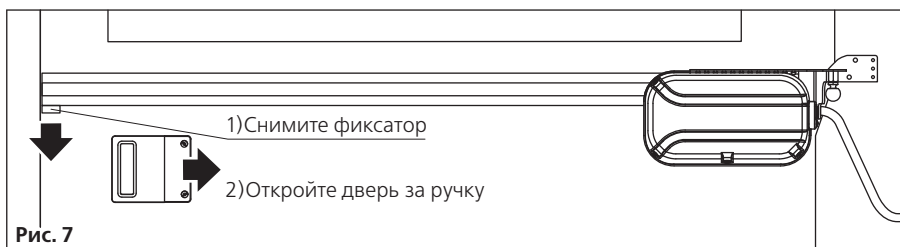
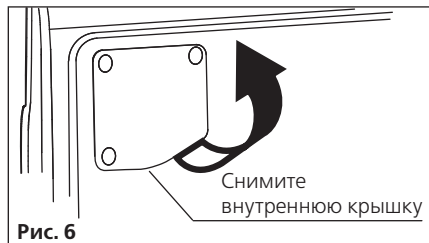
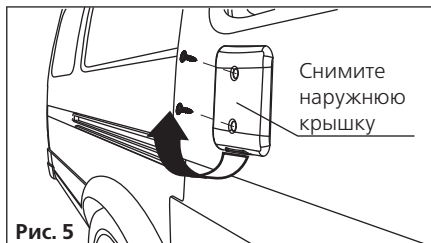

Для обеспечения долговременной работы привода необходимо проводить регулярное техническое обслуживание (список пунктов см. стр. 14-15) у сертифицированного специалиста дилера завода производителя автобусов согласно таблице 1.

Владелец автобуса должен проводить самостоятельное обслуживание согласно таблице 2.

**Таблица 1**

<b>№</b>	<b>Наименование работ</b>	<b>1 мес.</b>	<b>4 мес.</b>	<b>8 мес.</b>	<b>12 мес.</b>	<b>Дальнейшее обслуживание</b>
1	Общий осмотр узлов и деталей привода и сдвижной двери	+	+	+	+	каждые 4 мес.
2	Проверка износа (при необходимости замена) контактов сдвижной двери	+	+	+	+	каждые 4 мес.
3	Проверка крепёжных винтов рейки к двери (при необходимости протяжка)	+	+	+	+	каждые 4 мес.
4	Проверка положения (при необходимости регулировка) сдвижной двери по проёму	+	+	+	+	каждые 4 мес.
5	Проверка электрических соединений жгута проводов привода	-	+	+	+	каждые 4 мес.
6	Проверка (при необходимости регулировка) длины тяги	+	+	+	+	по необходимости
7	Проверка крепления задней опоры к стойке кузова (при необходимости замена клепок)	+	+	+	+	каждые 4 мес.



8	Проверка состояния (при необходимости регулировка натяжения или замена) приводного ремня	+	+	+	+	каждые 4 мес.
9	Проверка (при необходимости регулировка) зазора шестерня-рейка	+	+	+	+	каждые 4 мес.

**Таблица 2**

<b>№</b>	<b>Наименование работ</b>	<b>Периодичность</b>
1	Чистка и смазка рейки (WD-40)	еженедельно
2	Чистка и смазка направляющих двери и роликов каретки двери (WD-40)	еженедельно
3	Смазка контактов сдвижной двери (стр. 9)	еженедельно
4	Проверка износа и замена фиксаторов сдвижной двери (стр. 9)	1 раз в 4 мес.

Регулярное техническое обслуживание платное. Оно производится в соответствии с графиком и по тарифам дилера. При прохождении обслуживания владелец обязан предъявить гарантийный талон.



## ВАЖНО!



**Первое ТО проводится через 1 месяц после установки!**

По окончании обслуживания, специалист делает отметку о проведении работ в сервисной странице (стр. 12-13).



## ВАЖНО!



**Если работа привода сопровождается стуками, щелчками, скрежетом, вибрацией двери, то незамедлительно обращайтесь за помощью к обученным сертифицированным специалистам.**

### РАСПОЛОЖЕНИЕ ФИКСАТОРОВ И КОНТАКТОВ СДВИЖНОЙ ДВЕРИ

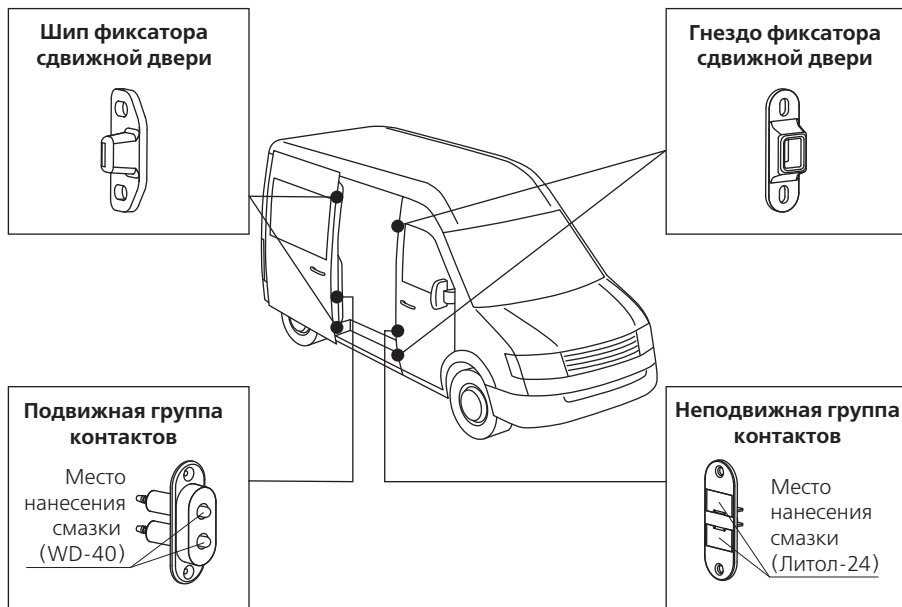

## **10 ГАРАНТИЙНЫЕ ОБЯЗАТЕЛЬСТВА ИЗГОТОВИТЕЛЯ**

---

- Гарантия на данный привод составляет 12 месяцев с даты установки и/или с даты приобретения автобуса (в случае если привод был установлен заводом производителем автобусов).

Гарантия не распространяется на быстро изнашиваемые детали:

- Контакты сдвижной двери;
- Кнопка управления.

### **ГАРАНТИЯ НЕ ПРЕДОСТАВЛЯЕТСЯ В СЛУЧАЯХ:**

- Если привод двери установлен специалистом, не имеющим свидетельство установщика привода или заводом производителем автобусов.
- Отсутствия или неправильного оформления гарантийного талона, а также повреждения наклейки с серийным номером в гарантийном талоне и на деталях.
- Не прохождения или несвоевременного прохождения ТО с отметками в сервисной странице.
- Поломки привода, вызванной его обслуживанием не квалифицированным специалистом и/или эксплуатацией.
- Обнаружения несанкционированного подключения к электросхеме устройства, а также самостоятельного монтажа дополнительного оборудования, влияющего на работу привода. Исключением является случай, когда такое оборудование установлено заводом производителем автобусов с соответствующей отметкой на сервисной странице.
- Обнаружения следов самостоятельного ремонта или поломок привода в результате ДТП.

.....  
Идентификационный номер микроавтобуса (VIN) \_\_\_\_\_

Дата установки привода \_\_\_\_\_

Установку произвёл \_\_\_\_\_  
/ Ф.И.О. / Подпись

Установку проверил \_\_\_\_\_  
/ Ф.И.О. / Подпись

Адрес и телефон предприятия установщика:

\_\_\_\_\_  
\_\_\_\_\_  
\_\_\_\_\_  
\_\_\_\_\_  
\_\_\_\_\_

\_\_\_\_\_ (Печать предприятия установщика)

Претензий к качеству продукции и её установки не имею, с правилами использования привода, а также с гарантийными обязательствами предприятия установщика ознакомлен и согласен. С предупреждением о потенциальной опасности устройства на стр. 1 ознакомлен.

\_\_\_\_\_ (подпись Покупателя)





## СПИСОК ПУНКТОВ ДЛЯ ТЕХНИЧЕСКОГО ОБСЛУЖИВАНИЯ ЭЛЕКТРОПРИВОДОВ

Город	Наименование организации	Контактное лицо	Телефон	Эл. почта
Астрахань	ИП Шептухин А.А.	Шептухин Александр Александрович	8-927-57-57-200	ac.service@mail.ru
Бузулук	ИП Арлашкин Геннадий Васильевич	Арлашкин Геннадий Васильевич	8-922-800-77-99	fgntrf56@rambler.ru
Волгоград	ИП Медведев Николай Сергеевич	ИП Медведев Николай Сергеевич	8-905-336-44-55	akm-34@mail.ru
Воронеж	Чернышов Борис Васильевич	Чернышов Борис Васильевич	8-903-653-58-68	bordoor@yandex.ru
Грозный	ИП Умхаев Ахмед Алиевич	Умхаев Ахмед Алиевич	8-928-789-74-36	maas77@inbox.ru
Екатеринбург	ООО Автосервис 619	Баутов Алексей Николаевич	8-343-3619-619	vadik_k5@mail.ru
Ижевск	ИП Судовиков Андрей Анатольевич	Судовиков Андрей Анатольевич	8-922-687-75-05	main@12volt.udm.ru
Йошкар-Ола	ИП Андреев Михаил Федорович	Андреев Михаил Федорович	8-902-326-84-76	danilovo47@gmail.com
Калуга	ИП Макаров С.В.	Макаров Сергей Викторович	8-909-250-48-98	bus-work@yandex.ru
Красноярск	ИП Кириллов	Кириллов Иван Иванович	8-913-532-13-22	k74711@mail.ru
Курган	ООО Арника	Ситников Сергей Анатольевич	8-908-834-23-15	9088342315@mail.ru
Курск	ИП Волобуев Юрий Фёдорович	Волобуев Юрий Фёдорович	8-905-041-26-89	iv3876@yandex.ru
Магадан	ООО "ВРР"	Алексеев Валерий Сергеевич	8-964-455-12-43	v30111973@mail.ru
Махачкала	Джамавов Нурмагомед Джамавович	Джамавов Нурмагомед Джамавович	8-928-500-45-23	boynak@mail.ru
Мичуринск	Марков Михаил Александрович	Марков Михаил Александрович	8-915-663-89-29	xoma_3@mail.ru
Москва	ИП Кирушин Виктор Петрович	Кирушин Виктор Петрович	8-916-040-05-65	avtobus-stal@yandex.ru
Наб. Челны	ИП Киршин А.А.	Киршин Андрей Александрович	8-927-455-77-11	89274557711@mail.ru
Нальчик	ИП Маршенкулов Атмир Адамович	Маршенкулов Атмир Адамович	8 909 490 74 76	marshenkulov-atmir@yandex.ru
Нижневартовск	ИП Абузаров Расим Фаритович	Абузаров Расим Фаритович	8-922-255-97-03	Rasim nv 569703@rambler.ru
Ниж. Новгород	ИП Юданов Алексей Александрович	Юданов Алексей Александрович	8-902-681-38-86	ipudanov@rambler.ru
Новокуйбышевск	ООО Тюнинг Центр "Фантом"	Ланцов Алексей Александрович	8-937-201-00-97	tcfantom@rambler.ru
Новороссийск	Буянов Олег Алексеевич	Буянов Олег Алексеевич	8-918-664-40-58	buyanov1107@mail.ru
Новосибирск	ИП Журбин Владимир Алексеевич	Журбин Владимир Алексеевич	8-913-918-15-06	vlzhurbin@yandex.ru

# СПИСОК ПУНКТОВ ДЛЯ ТЕХНИЧЕСКОГО ОБСЛУЖИВАНИЯ ЭЛЕКТРОПРИВОДОВ

15

Город	Наименование организации	Контактное лицо	Телефон	Эл. почта
Обнинск	ООО "ОбнинскЛайн"	Шальнов Олег Юрьевич	8-953-336-62-81	kalli07@mail.ru
Омск	Носенко Антон Анатольевич	Носенко Антон Анатольевич	8 913 155 07 33	Nosenko88@yandex.ru
Омск	ИП Кокуюрова М.В.	Кушнаренко Валерий	(3812)-662355	kushnarenko_v@mail.ru
Омск	ИП Гукасян Хачик Манукович	Гукасян Хачик Манукович	8-965-989-19-48	ipgukasyan@live.ru
Орск	ИП Сычёв Алексей Александрович	Сычёв Алексей Александрович	8-905-890-37-65	saa661@rambler.ru
Пермь	ООО "АВТОМИГ"	Семёнов Юрий Александрович	8-904-842-22-65	vikoms@mail.ru
Петрозаводск	ИП Кмитто Александр Геннадиевич	Кмитто Александр Геннадиевич	8-921-228-55-55	virage@onego.ru
Рязань	ООО AV-Моторс	Нехороших Алексей Николаевич	(4912)-212-777	avmotors62@mail.ru
Самара	Масляный Алексей Александрович	Масляный Алексей Александрович	8-927-724-29-99	na-moriske@mail.ru
Санкт-Петербург	ООО Совтехавто	Опалинский Роман Викторович	(812) 715-99-20	89217973434@mail.ru
Саратов	ИП Сафонова Л.В.	Щаулов Александр Александрович	8-927-223-69-11	
Ставрополь	ИП Лаврова Н.В.	Кайгородцев Александр	8-918-746-99-72	
Стерлитамак	ИП Ерошевич Андрей Григорьевич	Ерошевич Андрей Григорьевич	8-962-519-99-99	eroshevi4@yandex.ru
Старый Оскол	ИП Коробейников Андрей Николаевич	Коробейников Андрей Николаевич	8-910-327-57-99	ankor.65@mail.ru
Сызрань	Протягин Василий Александрович	Протягин Василий Александрович	8 929 71-22-736	protyagin@mail.ru
Тольятти	ООО Кроко	Русов Юрий Геннадьевич	(8482)-20-20-50	service@ador.su
Тула	Карпов Дмитрий Борисович	Карпов Дмитрий Борисович	8-903-697-75-72	6977572@mail.ru
Улан-Удэ	Базаров Вячеслав Цыдыпович	Базаров Вячеслав Цыдыпович	8 902 565 08 06	zoric.73@mail.ru
Улан-Удэ	Общих Сергей Михайлович	Общих Сергей Михайлович	8-902-5-640-703	tatyana.kraynova@msoil.ru
Ульяновск	ИП Шустов Максим Робертович	Шустов Максим Робертович	(8422) 99-25-74	simavtogaz@yandex.ru
Ульяновск	ООО "Симбирск Мобиль"	Хасанов Асхат	8(8422) 46-41-36	o.pyatakov@mail.ru
Уфа	Байзулин Эльмар Алексеевич	Байзулин Эльмар Алексеевич	8-917-781-54-23	serg-ufa13@mail.ru
Чебоксары	ООО Газмастер	Иванов Евгений Юрьевич	(8352) 44-33-20	gasmaster21@mail.ru
Челябинск	ИП Маколов Владимир Николаевич	Маколов Владимир Николаевич	8-952-522-22-48	
Шелехов	ИП Герман Игорь Адольфович	Герман Игорь Адольфович	8-908-641-07-30	igogerman@yandex.ru



**УВАЖАЕМЫЙ ПОКУПАТЕЛЬ!**

В случае возникновения вопросов по гарантийному и послегарантийному обслуживанию, просим Вас связаться с нами по указанным ниже контактам:

**ФАКТИЧЕСКИЙ АДРЕС:**

445043, Россия, г. Тольятти, ул. Борковская, 61

**ПОЧТОВЫЙ АДРЕС:**

445051, Россия, г. Тольятти, ул. Маршала Жукова, 26, а/я 1982

<http://www.ador.su>

e-mail: [office@ador.su](mailto:office@ador.su)

многоканальный телефон: **(8482) 20-20-50 (8.00-18.00 мск)**

<b>ОТДЕЛ СЕРВИСА</b>		
<b>Отдел сервиса</b>	(8482) 20-20-50 (доб.123) (8482) 55-15-50	<a href="mailto:service@ador.su">service@ador.su</a>
<b>ОТДЕЛ ПРОДАЖ</b>		
<b>Начальник отдела продаж</b>	(8482) 20-20-50 (доб.130)	<a href="mailto:sales@ador.su">sales@ador.su</a>
<b>Офис-менеджер</b>	(8482) 20-20-50 (доб.126)	<a href="mailto:office@ador.su">office@ador.su</a>
<b>Менеджеры отдела продаж</b>	(8482) 20-20-50 (доб. 127,128,129,131,132)	<a href="mailto:sales1@ador.su">sales1@ador.su</a> <a href="mailto:sales2@ador.su">sales2@ador.su</a> <a href="mailto:sales3@ador.su">sales3@ador.su</a> <a href="mailto:sales4@ador.su">sales4@ador.su</a> <a href="mailto:sales5@ador.su">sales5@ador.su</a>