



Экономичное решение для пригородных микроавтобусов



Привод СЕЗАМ – это привод реечного типа для микроавтобусов с невысокой интенсивностью открытия и закрытия двери. Конструкция данного механизма схожа с аналогами турецкого производства. Но в отличие от последних, СЕЗАМ имеет ряд весомых преимуществ и соответствует пожеланиям российских и зарубежных потребителей:

- Наличие опорного подшипника, который несёт основную нагрузку при движении двери и предотвращает ранний износ редуктора (рис. 1).
- Лаконичный современный дизайн деталей гармонирует с интерьером салона.
- Защитные крышки моторредуктора и верхнего кронштейна предотвращают получение пассажирами травм вследствие попадания в них пальцев рук.
- Безопасная рейка из прочного полиамида с закрытыми зубьями. Отсутствие видимости зубьев рейки уменьшает риск попадания в них одежды и других предметов. Это эстетично и безопасно для пассажиров. Крепежные болты рейки так же скрыты декоративной полосой (рис. 2).

- Наличие в комплекте качественного электрожгута для подключения привода.
- Шаровые шарниры тяги привода увеличивают срок службы механизма. Они работают под разными углами, позволяя приводу двигаться относительно двери свободно, даже если со временем дверь сместилась из-за износа роликов (рис. 3).

Помимо данных отличительных достоинств, СЕЗАМ характеризуют:

- Доступная цена.
- Хорошая ремонтпригодность.
- Наличие функции аварийного механического открытия.
- Наличие функции автоотката двери при столкновении с препятствием.

Данная модель предлагается к установке прежде всего на междугородные автобусы, корпоративные «шатлы» и частные машины. Установка на маршрутки возможна, но не рекомендуется.



Рис. 1



Рис. 2

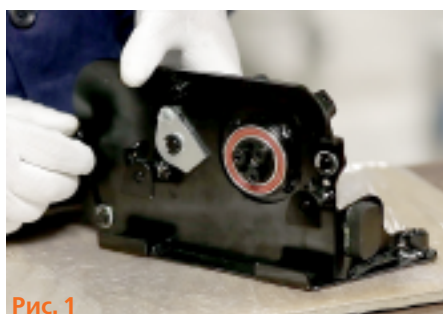

Рис. 3

Технические характеристики

Ресурс работы (не менее)	100 000 циклов
Время установки в нормо/часах	2-4 часа (в зависимости от комплектации и опыта установщика)
Допустимая температура эксплуатации	от - 25 до + 40°C
Потребляемая мощность (max), Вт	70 Вт
Скорость открытия двери	0,2 м/сек
Скорость закрытия двери	0,2 м/сек
Функции привода двери	Открытие, закрытие и остановка двери Пульт дист. управления (дополнительная опция) Автооткат двери при зажиме препятствия Быстрый переход в ручной режим при необходимости

Рис. 1



Рис. 2



Рис. 3

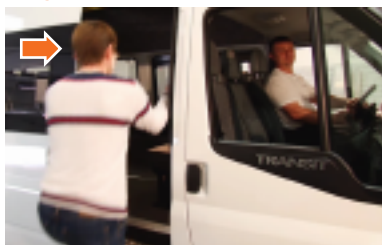

Автооткат
двери
при зажиме
препятствия

Безопасность (полная комплектация)

Аварийное механическое открытие двери
Наличие информационных и предупреждающих наклеек
Автооткат двери при зажиме препятствия



Рис. 1



Рис. 2



Рис. 3



Открытие
двери
вручную

Рис. 4



Рис. 5



Расположение

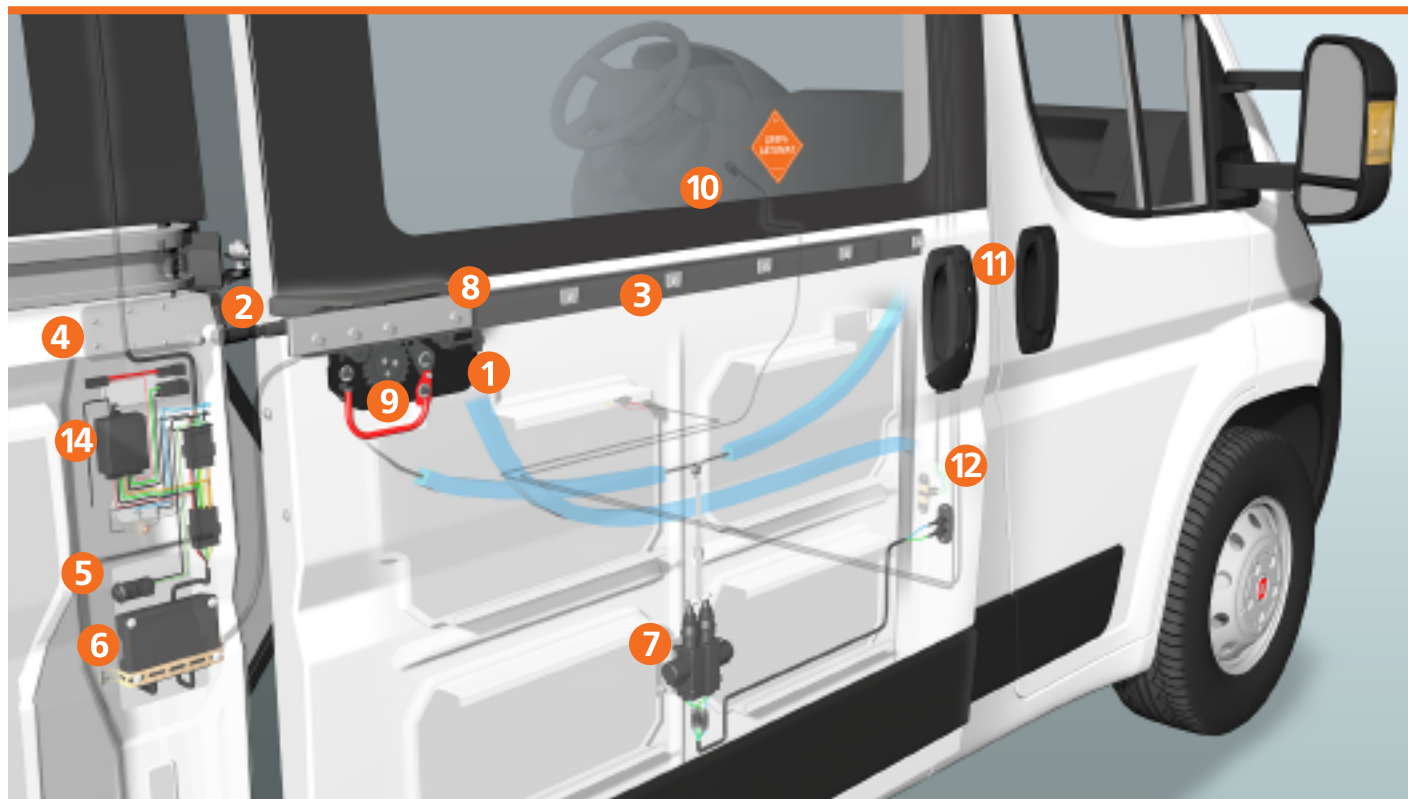

- 1. Привод двери
- 2. Тяга
- 3. Рейка
- 4. Опора
- 5. Кнопка дополнительная

- 6. Контроллер
- 7. Привод замка
- 8. Закладная под рейку
- 9. Шестерня привода
- 10. Кнопка управления

- 11. Крышка ручки
- 12. Контакты сдвижной двери
- 13. Кромка
- 14. Блок дистанционного управления

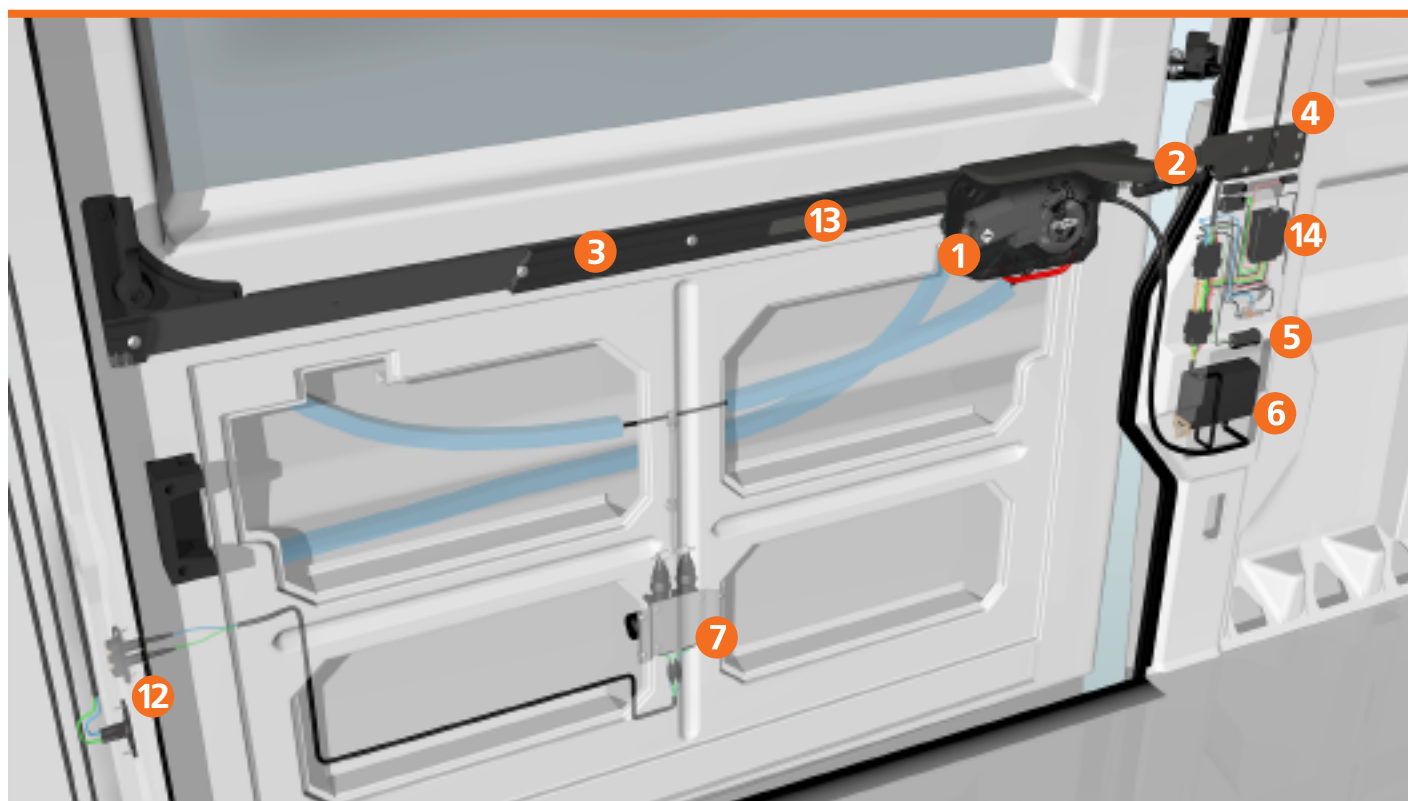

Стандартная комплектация (для всех типов микроавтобусов)

Привод двери реечный

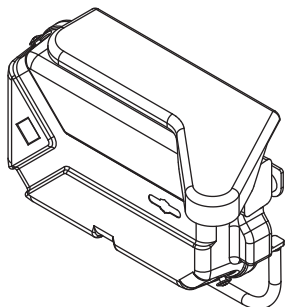

Жгут основной

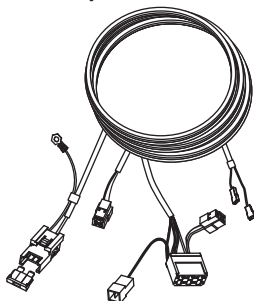

Контроллер

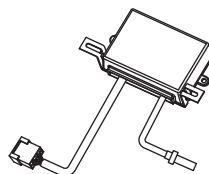

Руководство по эксплуатации



Рейка

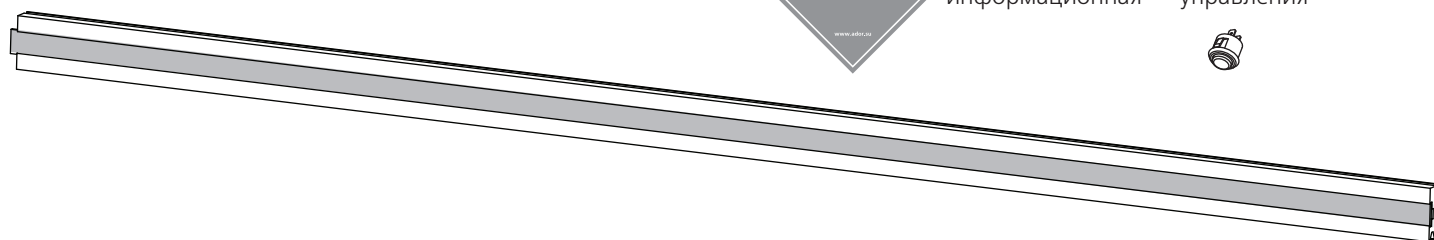

ДВЕРЬ
АВТОМАТ

Наклейка
информационная

Кнопка
управления



Дополнительные опции (для разных типов микроавтобусов)

Прокладка Н4 и Н16

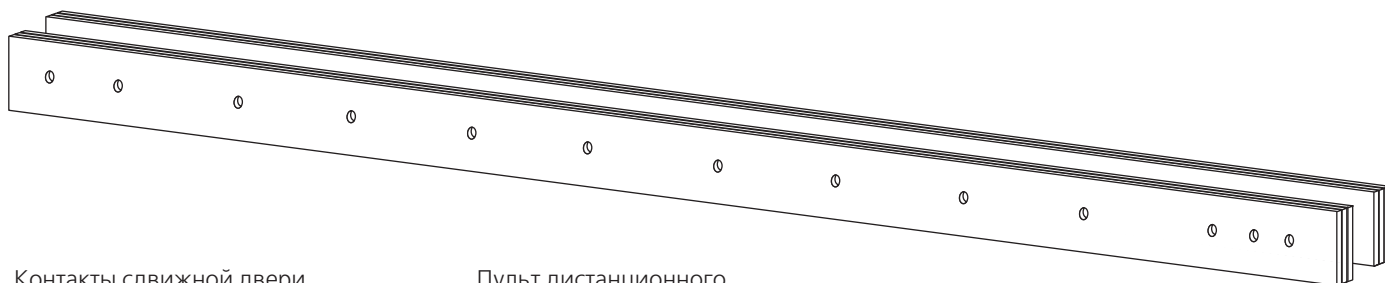

Контакты сдвижной двери

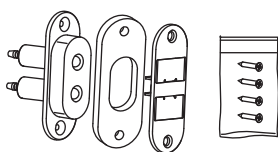

Пульт дистанционного управления

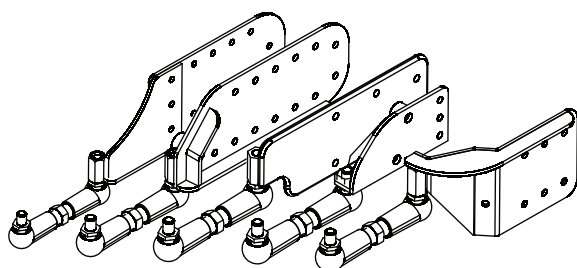
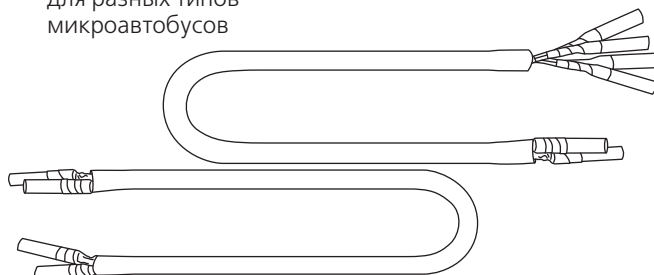
Опоры и тяги
для разных типов
микроавтобусовЖгуты активаторов
для разных типов
микроавтобусов

Дополнительные опции (для разных типов микроавтобусов)

Крышки ручек наружных
для разных типов микроавтобусов

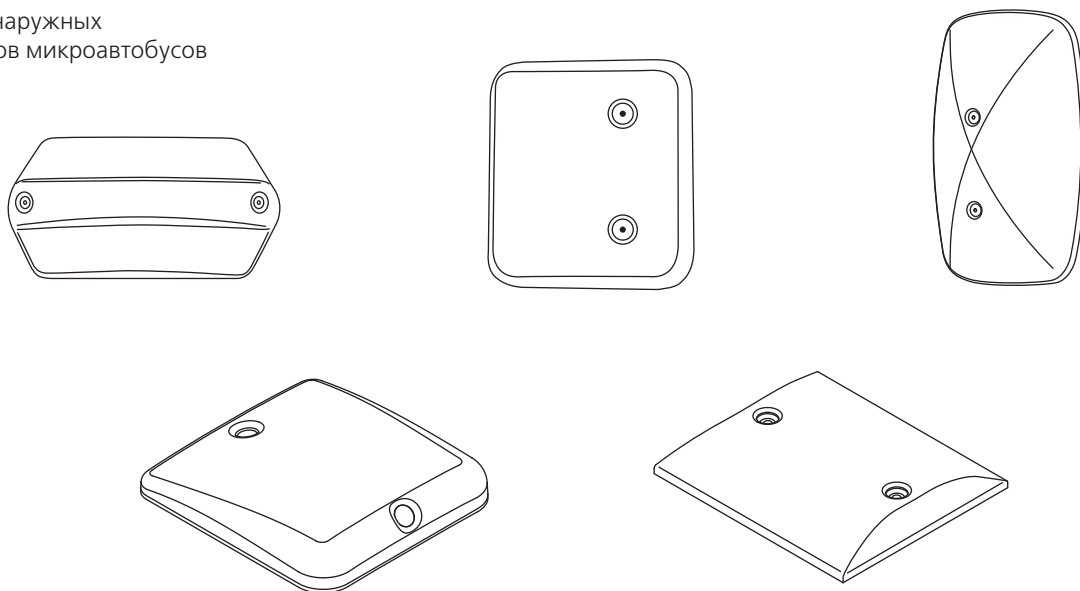

Крышки ручек внутренних
для разных типов микроавтобусов

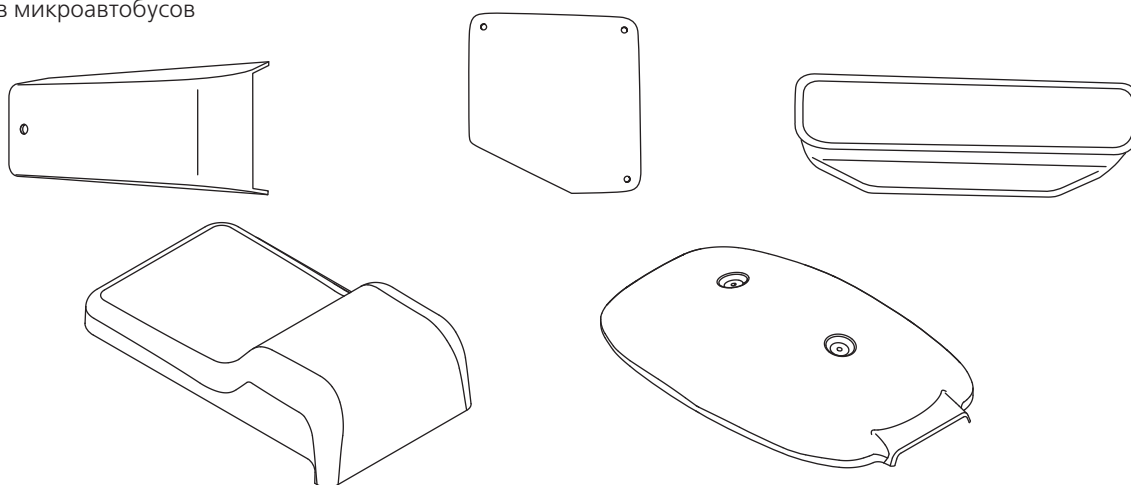

Приводы замков
для разных типов микроавтобусов

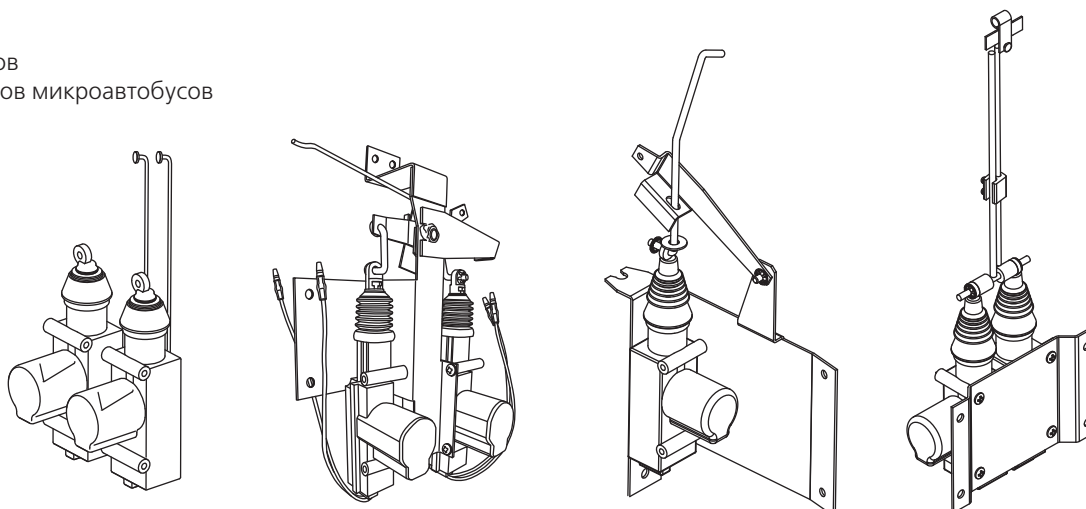

Модели микроавтобусов, оснащаемые приводом СЕЗАМ



ГАЗЕЛЬ, СОБОЛЬ, БАРГУЗИН



IVECO DAILY



FORD TRANSIT

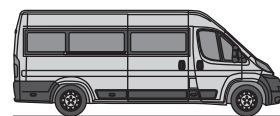

FIAT DUCATO, PEUGEOT BOXER,
CITROEN JUMPER

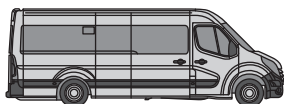

RENAULT MASTER, OPEL MOVANO,
NISSAN NV400



TOYOTA HIACE

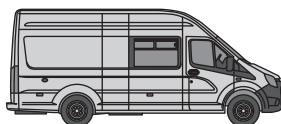

ГАЗЕЛЬ NEXT



MERCEDES SPRINTER CLASSIC,
VW LT

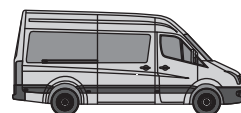

MERCEDES SPRINTER,
VW CRAFTER

Список городов, где работают дилеры «Адор»



Россия

Армавир
Архангельск
Астрахань
Барнаул
Белгород
Брянск
Бузулук
Владивосток
Волгоград
Воронеж

Грозный
Дзержинск
Екатеринбург
Ефремов
Иваново
Ижевск
Йошкар-Ола
Калининград
Калуга
Киров
Кострома

Краснодар
Красноярск
Курган
Курск
Кыштым
Магадан
Махачкала
Миучуринск
Москва
Мурманск
Набережные Челны

Нальчик
Нижевартовск
Нижний
Новгород
Новокуйбышевск
Новороссийск
Новосибирск
Ноябрьск
Обнинск
Озёрск
Омск

Орск
Пенза
Пермь
Петрозаводск
Псков
Ростов-на-Дону
Рязань
Самара
Санкт-Петербург
Саранск
Саратов

Сестрорецк
Смоленск
Сочи
Ставрополь
Стерлитамак
Старый Оскол
Тольятти
Туапсе
Тула
Тюмень
Улан-Уде

Ульяновск
Уфа
Хабаровск
Холмск
Чебоксары
Челябинск
Чита
Шелехов
Энгельс
Южно-Сахалинск

Ярославль

Уфа
Хабаровск
Холмск
Чебоксары
Челябинск
Чита

Казахстан

Аксай
Алматы
Павлодар

Беларусь

Минск

Хотите стать
дилером?

Отправьте заявку на sales@ador.su
или звоните (8482) 20-20-50

Приводы «Адор» — это Ваши довольные пассажиры!



Адрес:

РФ, Самарская область, г. Тольятти, ул. Борковская, 61

Почтовый адрес:

445051, РФ, Самарская область, г. Тольятти, ул. М.Жукова, 26, а/я 1982

Телефон: (8482) 20-20-50

Веб-сайт:

 www.ador.su

Социальные сети:

 <http://www.facebook.com/KompaniaAdor>

 <http://plus.google.com/+AdorSu>

 <http://www.youtube.com/user/adorchannel>